



<b>Сиденья</b>	<b>282</b>
<b>Стойки для сидений</b>	<b>285</b>
<b>Переходники для стоек сидений</b>	<b>287</b>
<b>Столешницы, стойки столешниц</b>	<b>289</b>
<b>Фиксаторы, ручки потайные</b>	<b>291</b>
<b>Петли</b>	<b>293</b>
<b>Принадлежности для хранения, держатели телефона</b>	<b>295</b>
<b>Принадлежности для хранения, Крепления антенны</b>	<b>297</b>
<b>Крючки для одежды</b>	<b>298</b>

## KMS



Сиденье ударопоглощающее для скоростных судов класса HSC. Аналог сиденья типа SMS (Shock Mitigation Seat) фирмы ULLMAN. Снижает ударные нагрузки на позвоночник с 20 до 4 G, при сохранении позвоночником естественной "S" образной формы, без компрессии нижних межпозвоночных дисков. Более того, сиденье KMS, в отличие от сиденья SMS ULLMAN имеет регулировку и логарифмическую характеристику усилия на сжатие. Страна происхождения - Россия.

Посадочная высота, мм	500 - 620
Вес оператора, кг	50 - 130
Вес сиденья, кг	11
Ширина сиденья, мм	350
Высота спинки сиденья, мм	540
Диапазон вертикальных ускорений, G	0 - 20
Рабочий ход, мм	120



## C12518-G



Материал: пластмасса светло-серого цвета  
Размеры: см. приложение 1 на стр. 284  
Совместимо со стойками: **C12573, C12754, C12590, C12591, C12600, 12601.**  
Производитель: Easterner (Тайвань)

## 335-12



Материал: пластмасса белого цвета  
Размеры: см. приложение 1 на стр. 284  
Совместимо со стойкой: **335-02.**  
Производитель: Mancini&Mavimare (Италия)

## C12500



Материал: пластмасса светло-серого цвета  
Размеры: см. приложение 1 на стр. 284  
Совместимо со стойками: **C12573, C12754, C12590, C12591, C12600, 12601.**  
Для крепления к стойке необходим **C12501.**  
Производитель: Easterner (Тайвань)  
**Продается упаковками по 6 шт.**

## C12513-W



Материал: пластмасса белого цвета  
Размеры: см. приложение 1 на стр. 284  
Совместимо со стойками: **C12573, C12754, C12590, C12591, C12600, 12601.**  
Производитель: Easterner (Тайвань)

## C12513-AL

## Подлокотники для сиденья



Материал: алюминий  
Диаметр: 25 мм  
Дополнительное оборудование для сиденья **C12513-W**  
Производитель: Easterner (Тайвань)

## C12513-UL

## Комплект подушек



Материал: морской винилопласт  
Цвет: бело-синий  
Дополнительное оборудование для сиденья **C12513-W**  
Производитель: Easterner (Тайвань)

## C12509W/L



Тип сиденья: складное мягкое  
Цвет: бело-синий  
Размеры: см. приложение 1 на стр. 284  
Совместимо со стойками: **C12573, C12754, C12590, C12591, C12600, 12601.**  
Производитель: Easterner (Тайвань)

## 1416-112



Тип сиденья: мягкое **SPORTMAN** с усиленной боковой поддержкой и поручнями  
Цвет: бело-синий  
Размеры: см. приложение 1 на стр. 284  
Производитель: Springfield (Китай)

0002



Тип сиденья: мягкое **DELUXE CAPTAIN**  
с подлокотниками  
Цвет: белый  
Размеры: см. приложение 1 на стр. 247  
Предусмотрена возможность монтировать  
сиденье без подлокотников и спинки.  
Производитель: Springfield (Китай)



0410-S



Тип сиденья: пластмассовое **YACHTSMAN 2**  
Цвет: белый  
Размеры: см. приложение 1 на стр. 284  
Производитель: Springfield (Китай)

3109



Тип сиденья: складное мягкое **OCEAN  
FIRE**  
Цвет: белый  
Размеры: см. приложение 1 на стр. 84  
Предусмотрена возможность использовать  
сиденье в местах с ограниченным простран-  
ством. Производитель: Springfield (Китай)



502 \*



**Комплект подушек**

Дополнительное оборудование для сиденья  
**0410-S**

Производитель: Springfield (Китай)

Art. №	Цвет
5028	белый
5023	серый
5021	синий

2055- \* \* \*



Тип сиденья: мягкое **DOUBLE BUCKET** с  
подлокотниками  
Цвет: белый  
Размеры: см. приложение 1 на стр. 284  
Производитель: Springfield (Китай)

Art. №	Цвет полос
2055	красный
2055-112	синий



0200-010



Тип сиденья: мягкое **OCEAN 51** с **откид-  
ным подколennым валиком**  
Цвет: бело-синий  
Размеры: см. приложение 1 на стр. 284  
Производитель: Springfield (Китай)



3001



Тип сиденья: мягкое **TWIN 46 FLIP UP** с  
подлокотниками и **откидным подколennым  
валиком**  
Цвет: синий  
Размеры: см. приложение 1 на стр. 284  
Производитель: Springfield (Китай)



0216



Тип сиденья: мягкое **PRO STAND-UP**  
Цвет: белый  
Размеры: см. приложение 1 на стр. 284  
Производитель: Springfield (Китай)

2056



Тип сиденья: мягкое **BAJA** с трубчатой опор-  
ной спинкой из нержавеющей стали.  
Цвет: белое  
Размеры: см. приложение 1 на стр. 284  
Производитель: Springfield (Китай)



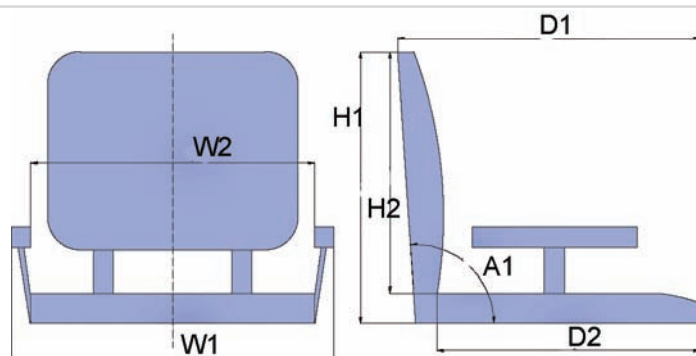

Art. №	H1, мм	H2, мм	W1, мм	W2, мм	D1, мм	D2, мм	A1, °	Производитель
335-12	410	365	490	430	460	400	123	Mancini&Mavimare
C12500	356	330	410	360	340			Easterner
C12518-G	420	400	450	420	450	430		
C12513-W	490	455	460	430	440			
C12509W/L	450	400	450	420	370			
1416-112	500	410	610	450	600	430		
0002	490	400	580	460	650	450		
0410-S	440	390	540	480	400			Springfield
0200-010	590	470	520	430	460	450		
2056	495	368	559	381	457			
3109	630	480	600	490	460	360		
3001	654	546	546	457	673	495		
0216	140	70	390	390	280	230	90	
2055-112	510	380	1030	940	460			

стр. 14



Стойка для сиденья с бортовым креплением в НЛ

15

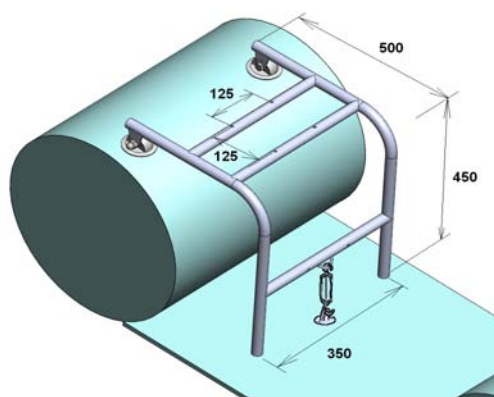

Артикул	Материал
171450Т	АМГ5
171451Т	нерж. сталь

### 335-02

Стойка для сидений алюминиевая раздвижная с винтовыми фиксаторами положения. Предусмотрена возможность вращения стойки вокруг оси на 360 градусов в любую из сторон. Стойка совместима с сиденьем **335-12** (см. табл. 1 на стр. 251). Производитель Mancini&Mavimare (Италия).

Art. №	D1, мм	D2, мм	D3, мм	H1, мм	H2, мм
<b>335-02</b>	216	80	64	400-600	200

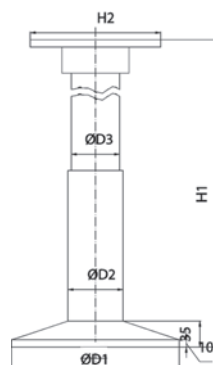

### C1257 \*

Стойка для сидений стальная, окрашенная в чёрный цвет. Стойка совместима с переходниками: **C12501**, **C12561**, а также с сиденьями: **C12509W/L**, **C12513-W** (см. табл. 1 на стр. 251). Производитель Easterner (Тайвань).

Art. №	D1, мм	H1, мм	H2, мм
<b>C12573</b>	80	178	160
<b>C12574</b>		330	

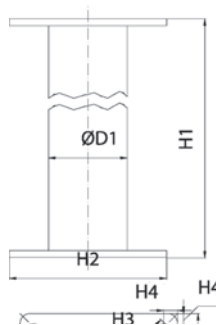

### C1259 \*

Стойка для сидений алюминиевая раздвижная с винтовыми фиксаторами положения. Предусмотрена возможность вращения стойки вокруг оси на 360 градусов в любую из сторон. Стойка совместима с продольно-скользящим переходником-основанием **C12593** и сиденьями: **C12509W/L**, **C12513-W** (см. табл. 1 на стр. 251). Производитель Easterner (Тайвань).

Art. №	D1, мм	D2, мм	D3, мм	H1, мм	H2, мм
<b>C12590</b>	225	74	65	340-510	175
<b>C12591</b>				480-633	

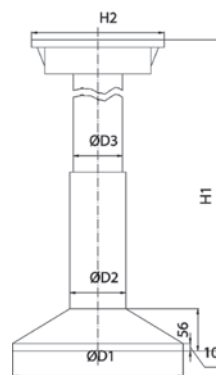

### C1260 \*

Стойка для сидений алюминиевая. Предусмотрена возможность вращения стойки вокруг оси на 360 градусов в любую из сторон. Стойка совместима с продольно-скользящим переходником-основанием **C12593** и сиденьями: **C12509W/L**, **C12513-W** (см. табл. 1 на стр. 251). Производитель Easterner (Тайвань).

Art. №	D1, мм	D2, мм	H1, мм	H2, мм
<b>C12600</b>	225	74	300	175
<b>C12601</b>			450	

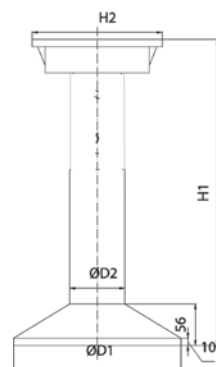

### 0791-WOS

Стойка для сидений **MAINSTAY** алюминиевая раздвижная, усиленной конструкции с увеличенным диаметром основания. Высота стойки регулируется фиксатором с шагом 25 мм. Сиденье монтируется на стойку либо при помощи поворотного переходника-основания, либо при помощи продольно-скользящего переходника-основания **0521-1** (см. табл. 1 на стр. 251). Производитель Springfield (США).

Art. №	D1, мм	D2, мм	D3, мм	H1, мм
<b>0791-WOS</b>	308	100	72	380-530

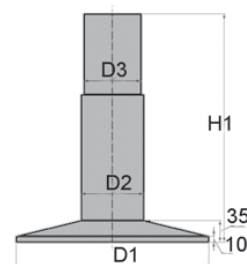

### 0334-WOSA

Стойка для сидений **COLUMBIA** алюминиевая раздвижная. Высота стойки регулируется фиксатором с шагом 2,5 см. Сиденье монтируется на стойку либо при помощи поворотного переходника-основания, либо при помощи продольно-скользящего переходника-основания **0531-1** (см. табл. 1 на стр. 251). Производитель Springfield (Китай).

Art. №	D1, мм	D2, мм	D3, мм	H1, мм
<b>0334-WOSA</b>	230	72	60	330-410

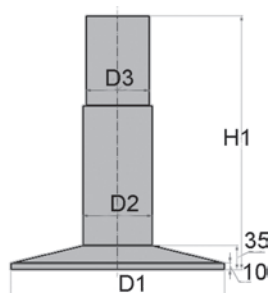

### 0\*\*\*-WOS

Стойка для сидений **COLUMBIA** алюминиевая. Сиденье монтируется на стойку либо при помощи поворотного переходника-основания, либо при помощи продольно-скользящего переходника-основания **0521-1** (см. табл. 1 на стр. 251). Производитель Springfield (Китай).

Art. №	D1, мм	D2, мм	H1, мм
<b>0616-WOSA</b>	230	72	300
<b>0729-WOS</b>			450

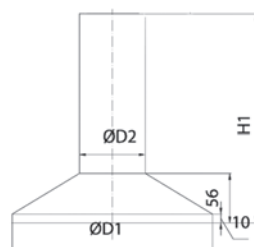

### 0718

Стойка для сидений **PLUG-IN** алюминиевая. Сиденье монтируется на стойку либо при помощи поворотного переходника-основания, либо при помощи продольно-скользящего переходника-основания **0531-1** (см. табл. 1 на стр. 251). Производитель Springfield (Китай).

**ВНИМАНИЕ!!** Палубное основание **0750-A** в комплект стойки не входит, а заказывается отдельно.

Art. №	D1, мм	D2, мм	H1, мм	H5, мм
<b>0718</b>	230	60	450	45

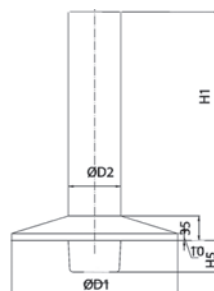

### 0750-A

Палубное основание стойки врезное, изготовлено из алюминия. Применяется совместно со стойкой **0718**. Производитель Springfield (Китай).



Стойка в сборе



C12501

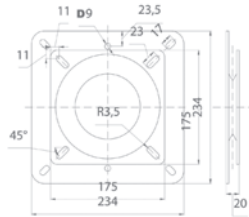

Тип: стальной поворотный чёрного цвета. Совместим с сиденьями: C12500 и стойками: C12573, C12754, C12590, C12591, C12600, C12601 (см. табл.1 на стр. 288 ). Производитель Easterner (Тайвань).

C12561

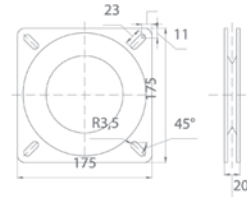

Тип: стальной поворотный чёрного цвета. Совместим с сиденьями: C12518-G, C12509W/L, C12513-W и стойками: C12573, C12574, C12590, C12591, C12600, C12601 (см. табл.1 на стр. 288). Производитель Easterner (Тайвань).

C12593

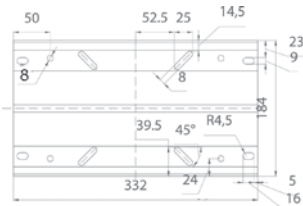

Тип: алюминиевый продольно-скользящий. Совместим с сиденьями: C12518-G, C12509W/L, C12513-W и стойками: C12590, C12591, C12600, C12601. (см. табл.1 на стр. 288). Высота переходника - 36 мм. Производитель Easterner (Тайвань).

0300

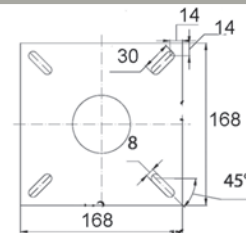

Тип: алюминиевый продольно-скользящий TRACK LOCK2. Может устанавливаться как на стойку, так и на рундук. Совместим с переходниками 0021-1 и 0031-1. Высота переходника - 50 мм. Производитель Springfield (Китай).

00 \* 1-1

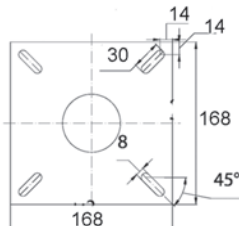

Тип: алюминиевый поворотный. Устанавливается на стойки с внешним диаметром D (см. табл. 1 на стр. 288). Производитель Springfield (Китай).

Art. №	D, мм
0021-1	72
0031-1	60

05 \* 1-1

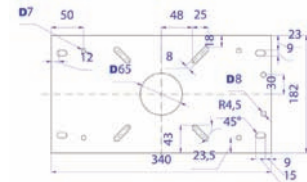

Тип: алюминиевый поворотный продольно-скользящий. Устанавливается на стойки с внешним диаметром D (см. табл. 1 на стр. 288). Производитель Springfield (Китай).

Art. №	D, мм
0521-1	72
0531-1	60

0017, 0022

Подножка для стоек сидений

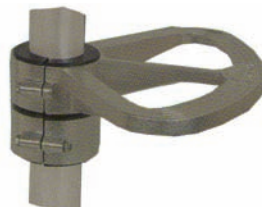

Присоединяется к стойке с помощью монтажного кронштейна и пластмассового вкладыша. Может устанавливаться на стойку без демонтажа сиденья. Производитель Springfield (Китай).

Art. №	Ø, мм	Совместимость со стойками
0017	73	0334-WOSA, 0616-WOSA, 0729-WOS, 0791-WOS
0022	102	-



## Таблица совместимости сидений и стоек

В качестве соединительного звена между стойкой и сиденьем могут использоваться вращающиеся или продольно-скользящие переходники-основания, подбор переходника-основания осуществляется по Таблице 1.

ПРИМЕР: Для установки сиденья С12500 на стойку С12590 требуется переходник-основание С12501. Сиденье С12500 несовместимо со стойками 0334-WOSA и 0718.

Таблица 1

	335-02	C12573 C12574	C12590 C12591 C12600 C12601	0791-WOS 0616-WOSA 0729-WOS	0334-WOSA 0718
335-12	переходник не требуется	X	X	X	X
C12518-G	X	переходник не требуется*	переходник не требуется**	X	X
C12513-W C12509W L	X	переходник не требуется*	переходник не требуется**	X	X
C12500	X	C12501	C12501	X	X
0216	X	X	X	0021-1	0031-1
0410-S 1416-112	X	X	X	0521-1	0531-1
0200-010 2056	X	X	X	0521-1	0531-1
2055-112 3109	X	переходник не требуется	переходник не требуется	0521-1 0021-1	0531-1 0031-1
0002 3001	X	переходник не требуется	переходник не требуется	0521-1 0021-1	0531-1 0031-1

\* - для обеспечения вращения сиденья требуется переходник-основание С12561

\*\* - для обеспечения продольного перемещения сиденья требуется переходник-основание С12593.



**100 \***  
**Крышка столешницы**

Материал: пластмасса  
Производитель Springfield (Китай)



Art. №	Тип	Размеры, мм
1002	круглая	610
1006	овальная	457x762

**1007**  
**Крышка столешницы**

Тип: прямоугольная  
Размеры: 610x 812 мм  
Материал: пластмасса  
Производитель Springfield (Китай).



**250**  
**Кронштейн складной для столешницы**

Материал: нерж. сталь  
Максимальная нагрузка при использовании - 40 кг.  
Производитель SUMAR (Китай).  
**Продается упаковками по 2 шт.**



**006085**  
**Кронштейн складной для столешницы**

Материал: нерж. сталь AISI304  
Максимальная нагрузка при использовании - 150 кг.  
Производитель Homet (Тайвань).



**0301-A**

Комплект стойки столешницы разборный. Элементы комплекта изготовлены из алюминия. Комплект состоит из: переходника-основания крышки столешницы, раздвижной стойки и палубного основания. Снятие/установка осуществляется с использованием кнопки фиксатора, расположенной на палубном основании. Предусмотрена возможность использования стойки с несколькими палубными основаниями **0001-AL**, которые заказываются отдельно. Производитель Springfield (Китай).

Art. №	D1, мм	D2, мм	D3, мм	D4, мм	H1, мм
0301-A	178	175	80	65	540-667



Элементы комплекта

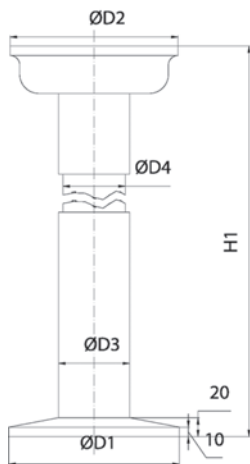

**0029- \***

**0029-2** - Переходник-основание крышки столешницы. Изготовлен из алюминия. Соединяется со стойкой при помощи фиксатора. Производитель Springfield (США).

**0029-1** - Стойка столешницы, изготовлена из алюминия. Соединяется с палубным основанием при помощи фиксатора. Производитель Springfield (США).

**0029-3**- Палубное основание стойки столешницы врезное, изготовлено из алюминия. Снятие/установка стойки осуществляется с использованием кнопки фиксатора. Производитель Springfield (Китай).



Стойка в сборе

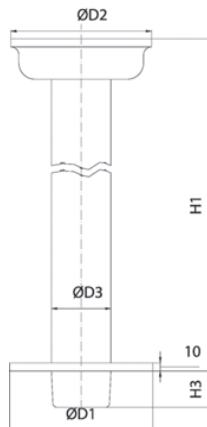

Art. №	D1, мм	D2, мм	D3, мм	H1, мм	H3, мм
0029-1	178	175	80	765	45



**00 \* \* -AL**

**0704-L** - Переходник-основание крышки столешницы. Изготовлен из пластмассы. Соединяется со стойкой при помощи фиксатора. Производитель Springfield (США).

**0027-AL1** - Стойка столешницы, изготовлена из алюминия. Соединяется с палубным основанием при помощи резьбового соединения и фиксатора. Производитель Springfield (США).

**0001-AL** - Палубное основание стойки столешницы, изготовлено из алюминия, снабжено пластмассовым фиксатором. Снятие/установка стойки осуществляется с использованием кнопки фиксатора. Производитель Springfield (Китай).

Art. №	D1, мм	D2, мм	D3, мм	H1, мм
<b>0027-AL1</b>	178	175	80	688

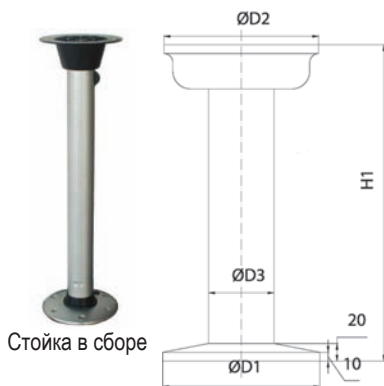

Стойка в сборе

**07 \* \***

**0704-L** - Переходник-основание крышки столешницы. Изготовлен из пластмассы. Соединяется со стойкой при помощи фиксатора. Производитель Springfield (США).

**0030-1** - Стойка столешницы, изготовлена из алюминия. Соединяется с палубным основанием при помощи фиксатора. Производитель Springfield (США).

**0703** - Палубное основание стойки столешницы врезное, изготовлено из пластмассы. Снятие/установка стойки осуществляется с использованием кнопки фиксатора. Производитель Springfield (Китай).

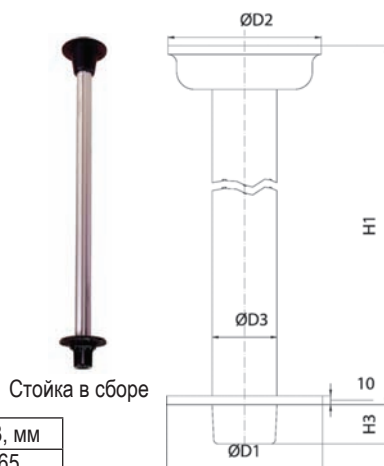

Стойка в сборе

Art. №	D1, мм	D2, мм	D3, мм	H1, мм	H3, мм
<b>0030-1</b>	178	175	80	660	65

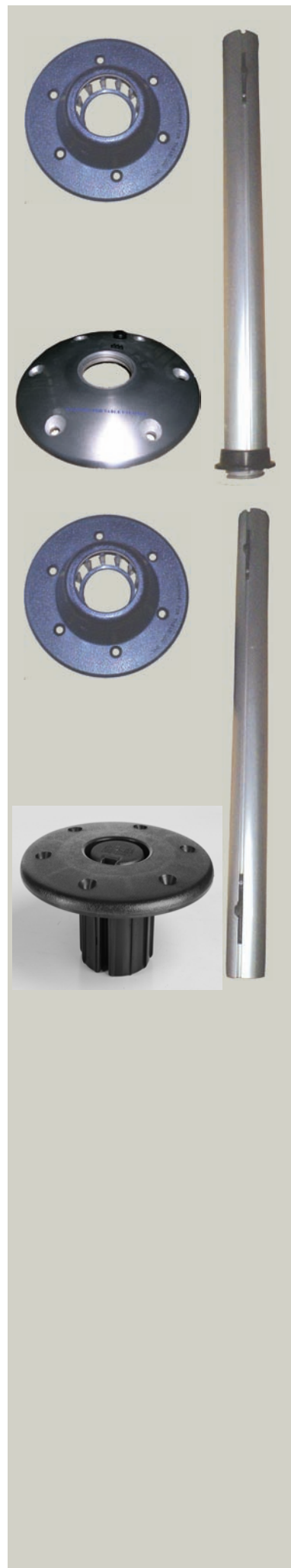

**008352**

**Фиксатор**



Материал: нерж. сталь с резиновым запирающим механизмом.  
 Длина затвора: 130 мм    Производитель: Номег (Тайвань)

**008364**

**Фиксатор для люков**



Материал: нерж. сталь AISI 316  
 Размеры: 100x30 мм  
 Производитель: Номег (Тайвань)

**0655-0251**

**Фиксатор для люков**



Материал: нерж. сталь AISI 316  
 Размеры: 76x38 мм  
 Производитель: CIM (Китай)

**008369**

**Фиксатор для люков**



Материал: нерж. сталь AISI 304  
 Размеры: 115-125x30 мм  
 Толщина: 1,5 мм.  
 Производитель: Номег (Тайвань)

**008373**

**Фиксатор для люков**



Материал: нерж. сталь AISI 304  
 Размеры: 66-75x26 мм  
 Толщина: 1,5 мм.  
 Производитель: Номег (Тайвань)

**008370**

**Фиксатор для люков**

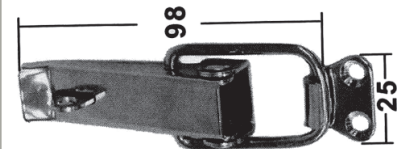

Материал: нерж. сталь AISI 304  
 Размеры: 98x25 мм  
 Толщина: 1,5 мм.  
 Производитель: Номег (Тайвань)

**008395**

**Фиксатор для люков**

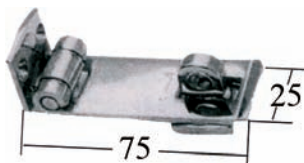

Материал: нерж. сталь AISI 316  
 Размеры: 75x25 мм  
 Толщина: 1,5 мм.  
 Производитель: Номег (Тайвань)

**003670**

**Ручка потайная**



Материал: нерж. сталь AISI 304  
 Диаметр: 60 мм  
 Производитель: Номег (Тайвань)

**007158**

**Ручка потайная**



Материал: нерж. сталь AISI 316  
 Размеры: 75x58 мм  
 Производитель: Номег (Тайвань)

**1821**

**Ручка потайная**



Материал: нерж. сталь AISI 316  
 Размеры: 75x55 мм  
 Производитель: SUMAR (Китай)

**1822**

**Ручка потайная**



Материал: нерж. сталь AISI 316  
 Размеры: 44x38 мм  
 Производитель: SUMAR (Китай)

**1823**

**Ручка потайная**



Материал: нерж. сталь AISI 316  
 Размеры: 65x55 мм  
 Производитель: SUMAR (Китай)

**007189****Ручка  
потайная**

Материал: нерж. сталь AISI 316  
 Глубина задвижки: 75 мм  
 Диаметр рамки: 64 мм  
 Установочный размер: 51 мм  
 Производитель: Номег (Тайвань)

**007190****Ручка  
потайная**

Материал: нерж. сталь AISI 316  
 Глубина задвижки: 50-110 мм  
 Диаметр рамки: 97 мм  
 Установочный размер: 84 мм  
 Производитель: Номег (Тайвань)

**007192****Ручка  
потайная**

Материал: нерж. сталь AISI 316  
 Глубина задвижки: 78,5 мм  
 Диаметр рамки: 70 мм  
 Установочный размер: 60 мм  
 Производитель: Номег (Тайвань)

**003680****Фиксатор  
для дверей**

Материал: нерж. сталь AISI 316  
 Размеры: 44x8 мм  
 Производитель: Номег (Тайвань)

**13872****Фиксатор  
для дверей**

Материал: пластмасса  
 Производитель: Nuova Rade (Италия)  
**Продаётся упаковками по 10 шт.**

**43851****Задвижка  
дверная**

Материал: пластмасса  
 Размеры: 86x13x29 мм  
 Производитель: Nuova Rade (Италия)  
**Продаётся упаковками по 2 шт.**

**0655-0279****Ручка дверная  
потайная**

Материал: нерж. сталь AISI 316  
 Размеры: 81x20 мм  
 Производитель: СИМ (Китай)

**008381****Замок  
с задвижкой**

Материал: нерж. сталь AISI 304  
 Длина резьбы: 25 мм  
 Монтажное отверстие: 28мм  
 Производитель: Номег (Тайвань).

**A-01****Брелок плавающий**

Материал: окрашенный пористый  
 ПВХ  
 Производитель: Easterner (Тайвань)  
**Продаётся упаковками по 10 шт.**

**C14278****Замок  
дверной**

Засовного типа. Изготовлен из нержавеющей стали. В комплект входит два ключа. Производитель Easterner (Тайвань).



**0652-0125**

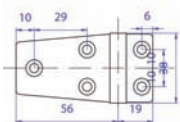

Материал: нерж. сталь AISI 316  
 Размеры: 57x38 мм  
 Толщина: 5 мм.  
 Производитель: CIM (Китай)

**0652-0126**

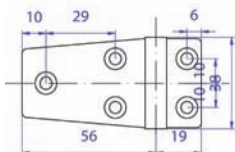

Материал: нерж. сталь AISI 316  
 Размеры: 76x38 мм  
 Толщина: 5 мм.  
 Производитель: CIM (Китай)

**006337**

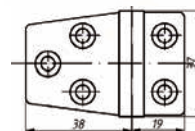

Материал: нерж. сталь AISI 304  
 Размеры: 57x37 мм  
 Толщина: 2 мм.  
 Производитель: Номег (Тайвань)

**006063**

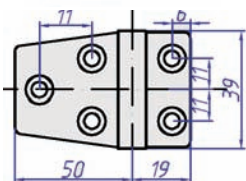

Материал: нерж. сталь AISI 304  
 Размеры: 68.5x39 мм  
 Толщина: 2 мм.  
 Производитель: Номег (Тайвань)

**0652-0120**

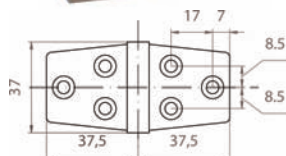

Материал: нерж. сталь AISI 316  
 Размеры: 76x38 мм  
 Толщина: 5 мм.  
 Производитель: CIM (Китай)

**006072**

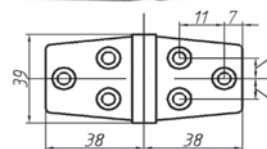

Материал: нерж. сталь AISI 304  
 Размеры: 76x39 мм  
 Толщина: 2 мм.  
 Производитель: Номег (Тайвань)

**0652-0140**

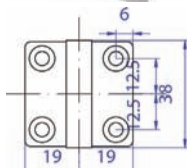

Материал: нерж. сталь AISI 316  
 Размеры: 38x38 мм  
 Толщина: 5 мм.  
 Производитель: CIM (Китай)

**0652-0141**

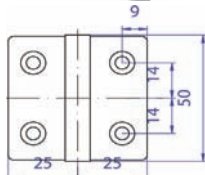

Материал: нерж. сталь AISI 316  
 Размеры: 50x50 мм  
 Толщина: 5 мм.  
 Производитель: CIM (Китай)

**1410-0101**



Материал: нерж. сталь AISI 316  
 Размеры: 40x38 мм  
 Толщина: 2 мм.  
 Производитель: CIM (Китай)

**006055**

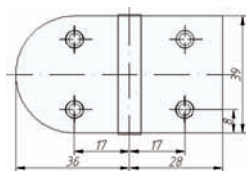

Материал: нерж. сталь AISI 304  
 Размеры: 67x39 мм  
 Толщина: 2 мм.  
 Производитель: Номег (Тайвань)

**008600**



Материал: нерж. сталь AISI 316  
 Размеры: 71x40 мм  
 Толщина: 4 мм.  
 Производитель: Номег (Тайвань)

**006073**

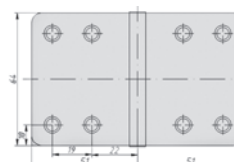

Материал: нерж. сталь AISI 304  
 Размеры: 102x64 мм  
 Толщина: 3 мм.  
 Производитель: Номег (Тайвань)

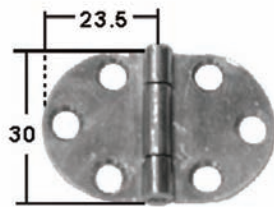
**006062**

Материал: нерж. сталь AISI 304  
Размеры: 47x30 мм  
Толщина: 1.5 мм.  
Производитель: Номег (Тайвань)

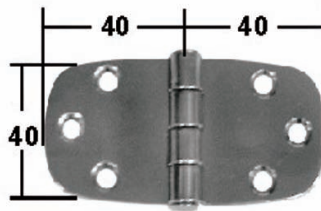
**006071**

Материал: нерж. сталь AISI 304  
Размеры: 80x40 мм  
Толщина: 2 мм.  
Производитель: Номег (Тайвань)

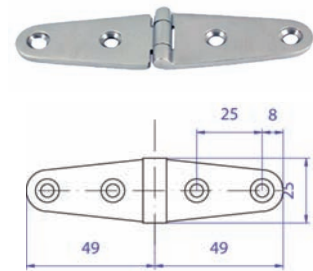
**0652-0130**

Материал: нерж. сталь AISI 316  
Размеры: 100x25 мм  
Толщина: 5 мм.  
Производитель: CIM (Китай)

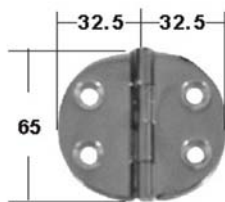
**008604**

Материал: нерж. сталь AISI 316  
Размеры: 65x65 мм  
Толщина: 4 мм.  
Производитель: Номег (Тайвань)

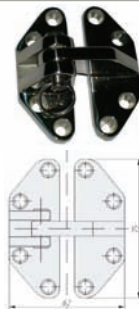
**007676**

Материал: нерж. сталь AISI 316  
Размеры: 75x62 мм  
Толщина: 7 мм.  
Производитель: Номег (Тайвань)

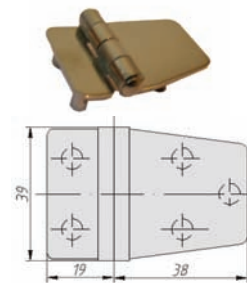
**006151**

Материал: нерж. сталь AISI 304  
Размеры: 76x39 мм. Шпилька: 10 мм  
Толщина: 2 мм. Диаметр резьбы: M5  
Производитель: Номег (Тайвань)

**008624**

Материал: нерж. сталь AISI 316  
Размеры: 65x65 мм. Шпилька: 35 мм  
Толщина: 4 мм. Диаметр резьбы: M6  
Производитель: Номег (Тайвань)

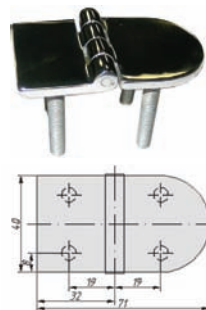
**008623**

Материал: нерж. сталь AISI 316  
Размеры: 71x40 мм. Шпилька: 35 мм  
Толщина: 4 мм. Диаметр резьбы: M6  
Производитель: Номег (Тайвань)

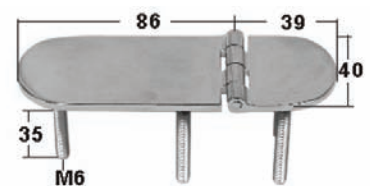
**008621**

Материал: нерж. сталь AISI 316  
Размеры: 125x40 мм. Шпилька: 35 мм  
Толщина: 4 мм. Диаметр резьбы: M6  
Производитель: Номег (Тайвань)

**РА-1042**

**Держатель телефона IPHONE 2G , 3G**

**Характеристики:**

- держатель на присоске позволяет установить телефон под любым удобным углом.  
 Производитель AutoUnion(Тайвань).



**РА-1043**

**Держатель телефона IPHONE 4G**

**Характеристики:**

- держатель на присоске позволяет установить телефон под любым удобным углом.  
 Производитель AutoUnion(Тайвань).



**РА-1046**

**Держатель КПК и телефона - универсальный**

**Характеристики:**

- ширина телефона от 60 до 137 мм;  
 - держатель на присоске позволяет установить телефон под любым удобным углом.  
 Производитель AutoUnion(Тайвань).



**РА-1047**

**Держатель КПК и телефона - универсальный**

**Характеристики:**

- ширина телефона от 60 до 137 мм;  
 - держатель на присоске позволяет установить телефон под любым удобным углом.  
 Производитель AutoUnion(Тайвань).



**РА-1079**

**Держатель КПК и телефона - универсальный**

**Характеристики:**

- ширина телефона от от 37 до 86 мм;  
 - держатель на присоске позволяет установить телефон под любым удобным углом.  
 Производитель AutoUnion(Тайвань).



**С12242-1**

**Держатель телефона / GPS**

Тип: без крепежной присоски  
 Материал: пластмасса белого цвета  
 Производитель: Easterner (Тайвань).

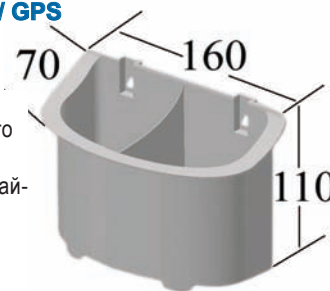

**С12240**

**Бокс-органайзер**

Тип: с крепежной присоской  
 Материал: пластмасса белого цвета  
 Производитель: Easterner (Тайвань).

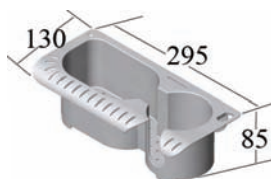

**С12241-1**

**Бокс-органайзер**

Тип: без крепежной присоски  
 Материал: пластмасса белого цвета  
 Производитель: Easterner (Тайвань).



## Принадлежности для хранения

**6387\_\*\***

Рундук с крышкой. Изготовлен из пластмассы серого цвета. Представляет собой подпалубный ящик с крышкой. На рамке предусмотрены монтажные отверстия. В комплект поставки входит замок с ключами. Производитель CEREDI (Италия).

Art. №	Размеры, мм	Вырез, мм
<b>6387 270x370</b>	270x370x160	200x300
<b>6387 350x600</b>	350x600x320	285x520

**6387\_\*\***

Ящик перчаточный. Изготовлен из пластмассы белого цвета. В комплект входит замок с ключами. Производитель Easterner (Тайвань).

Art. №	Размеры, мм	тип ящика
<b>C12200W</b>	300x100x189	без держателей
<b>C12201W</b>		с 2-мя держателями стаканов

**0735-2101****Сеть багажная**

Сеть багажная эластичная с крючками.  
Размеры: 5x800x1000 мм  
Производитель: CIM (Китай).

**C13065****Зеркало сферическое**

Размеры: 100x300 мм  
Корпус: пластмасса черного цвета  
В комплект входит крепежный кронштейн.  
Производитель: Easterner (Тайвань).

**C11553****Крючок на присоске**

Материал: пластмасса белого цвета  
Производитель: Easterner (Тайвань).  
**Продается парами**

**C12243****Присоска для бокса**

Материал: пластмасса прозрачного цвета  
Производитель: Easterner (Тайвань).

**195258****Держатель рулона**

Тип: без крепежной присоски  
Материал: пластмасса белого цвета  
Производитель: Nuova Rade (Италия)

**C13601W****Держатель ёмкости**

Тип: держатель складывающийся с регулируемым диаметром зажима.  
Материал: пластмасса белого цвета  
Производитель: Easterner (Тайвань).

**C11672****Держатель ёмкости**

Тип: держатель с прорезью  
Диаметр 75 мм  
В комплекте: крепеж, уплотнитель  
Материал: хромир. сталь  
Производитель: Easterner (Тайвань).

**C11631****Держатель ёмкости**

Тип: держатель с прорезью  
Диаметр 85 мм  
В комплекте: крепеж  
Материал: пластмасса белого цвета  
Производитель: Easterner (Тайвань).





## Принадлежности для хранения, крепления для антенны

**C11670****Держатель ёмкости**

Диаметр 75 мм  
 В комплекте: крепеж  
 Материал: хромир. сталь  
 Производитель: Easterner (Тайвань).

**0652-0102****Держатель ремня**

Размеры: 5x65 мм  
 Материал: нерж.сталь AISI316  
 Производитель: CIM (Китай)  
 Продается упаковками по 2 шт.

**C12681****Крепление для антенны**

Тип: поворотное в 2-х плоскостях.  
 Материал: пластмасса белого цвета  
 Производитель: Easterner (Тайвань).

**C12678****Крепление для антенны**

Тип: фиксированное  
 Материал: пластмасса белого цвета  
 Производитель: Easterner (Тайвань).

**43257****Крепление для антенны**

Тип: фиксированное с ключом  
 Диаметр трубы: 18-27 мм  
 Материал: пластмасса белого цвета  
 Производитель: Nuova Rade (Италия)

**090000****Сушилка для обуви**

Тип: складная  
 Предохраняет обувь от намокания и смятия.  
 Материал: нерж.сталь AISI304  
 Производитель: Homeg (Тайвань)



**49008**

Тип: откидной  
 Материал: нерж. сталь AISI316  
 Производитель: SUMAR (Китай)

**003136**

Материал: нерж. сталь AISI316  
 Производитель: Номег (Тайвань)  
**Продается упаковками по 2 шт.**

**061001**

Материал: хромир. сталь  
 Размеры: 34x51 мм  
 Производитель: Номег (Тайвань)  
**Продается упаковками по 2 шт.**

**061003**

Материал: хромир. сталь  
 Размеры: 17x40 мм  
 Производитель: Номег (Тайвань)  
**Продается упаковками по 2 шт.**

**060410**

Тип: пружинный фиксатор  
 Материал: хромир. сталь  
 Производитель: Номег (Тайвань)  
**Продается упаковками по 2 шт.**

**003130**

Тип: подвижный  
 Материал: нерж. сталь AISI316  
 Производитель: Номег (Тайвань)

**003131**

Материал: нерж. сталь AISI316  
 Производитель: Номег (Тайвань)  
**Продается упаковками по 2 шт.**

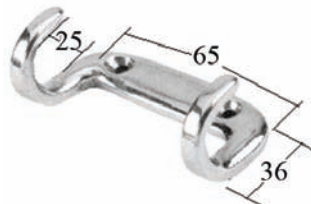
**003141**

Материал: нерж. сталь AISI316  
 Производитель: Номег (Тайвань)  
**Продается упаковками по 2 шт.**

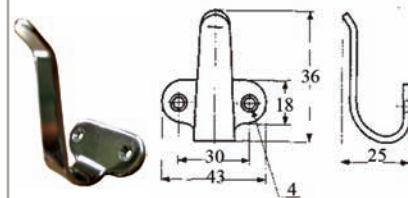
**003201**

Материал: нерж. сталь AISI304  
 Производитель: Номег (Тайвань)  
**Продается упаковками по 2 шт.**